

Fiberdeck®

Never stop innovating

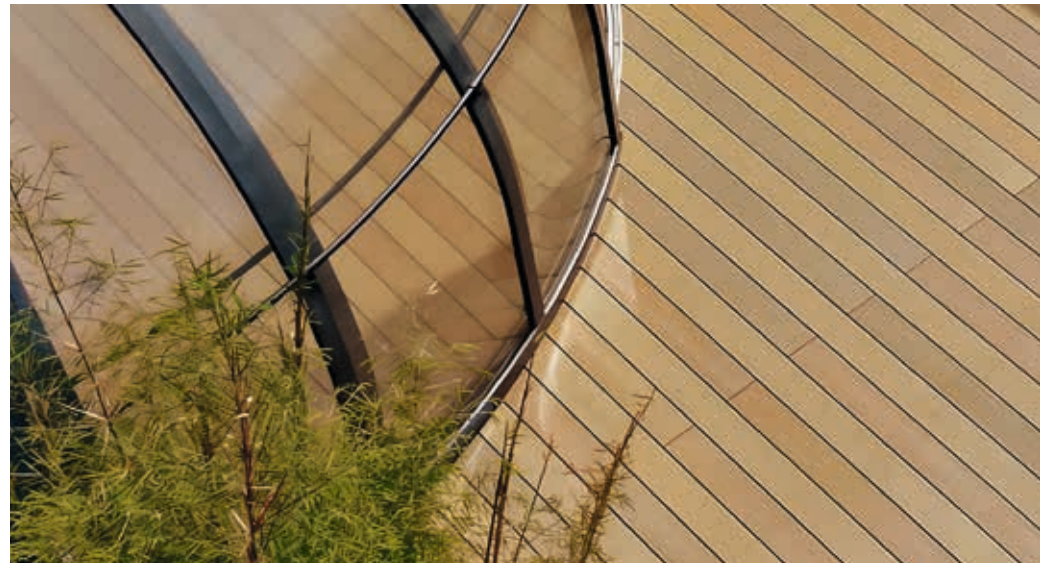



Zuverlässige Produkte, die für eine sehr lange Lebensdauer ausgelegt sind und die Umwelt schonen. Da unsere natürlichen Ressourcen begrenzt sind, müssen wir sie für künftige Generationen bewahren und wiederverwerten.

Unsere WPC-Produkte werden zu 95 % aus recycelten Kunststoff- und Holzresten hergestellt.

Als Pionier in vielen Bereichen sind wir ständig auf der Suche nach neuen Produkten und Lösungen, um die Nachhaltigkeit von Produkten voranzutreiben und ihre Anwendung zu vereinfachen.

Fiberdeck ist ein junges und dynamisches Team, das die gleichen Werte teilt und gemeinschaftliches Arbeiten bevorzugt. Der Respekt aller Beteiligten ist unsere Bedingung für den Erfolg.



TERRASSE

PREMIUM _____	08
HARMONY _____	12
VINTAGE _____	14
EXOTICS _____	16
CLIPS & SCHRAUBEN COBRA _____	18



SICHTSCHUTZ

WPC PROFILE PREMIUM _____	22
WPC PROFILE PREMIUM XL _____	24
WPC PROFILE MODERN _____	26
WPC PROFILE MODERN VERTIKAL _____	28
ALUMINIUM PROFILE OPAL _____	30
ALUMINIUM PROFILE OPEN _____	32
ALUMINIUM PROFILE RHOMBUS _____	34

DEKORGITTER HERA _____	36
DEKORGITTER PAXOS & LAMIA _____	38
DEKORGITTER CRIOS & CLARITY _____	40
SOLARMODUL HELIOS _____	42
TORRAHMEN / SONDERTORE _____	44
PFOSTENWINKEL _____	48
PFOSTEN & ZUBEHÖR _____	50
GARDENWALL _____	52



FASSADE

WEO [®] ESSENTIAL _____	56
WEO [®] 35 _____	58
WEO [®] 60 _____	60
WEO [®] PROFILE & SCHRAUBEN _____	62
WEO [®] BRISE-SOLEIL _____	64
ANWENDUNG _____	66



Fiberdeck Gesamtkatalog
 Preise inkl. 19% MwSt.



EINE GARANTIERTE QUALITÄT

Unser Sortiment ist vollständig konform mit der europäischen Holzverordnung, EUTR. Viele unserer Produkte sind FSC® oder PEFC zertifiziert, Sie erkennen dies an der Erwähnung neben dem Artikel und dem dazugehörigen Logo.



Das Zeichen für verantwortungsvolle
Waldwirtschaft
FSC® C003450



HOHE LANGLEBIGKEIT

Eine 20-jährige Produktgarantie gegen Pilz- und Insektenbefall und auf die Farbbeständigkeit sowie die Fleckenresistenz.



EINFACHE PFLEGE

Die Reinigung erfolgt mit einem Schrubber und Wasser ohne Reinigungsmittel. Die Schutzschicht aus Polyethylen sorgt dafür, dass der Farbton, das Aussehen und die natürliche Haptik unserer Produkte über lange Zeit erhalten bleiben.



BIOBASIERTE PRODUKTE

Unsere Produkte bestehen zu 95% aus recycelten Abfällen - 100% FSC-zertifizierte Sägespäne und gebrauchte Kunststoffe - und tragen so zur Schonung der Ressourcen und zum Umweltschutz bei.

INNOVATIVE HILFSMITTEL



BENÖTIGEN SIE MUSTER?

Sie schwanken zwischen verschiedenen Farben oder Modellen?
Bestellen Sie die Muster Ihrer Wahl online und Sie erhalten sie kurzfristig
direkt zu Ihnen nach Hause.

—
store.felixdistribution.de



ONLINE-PLANER

Entdecken Sie unsere beiden Online-Planer, mit denen Sie ganz einfach Ihr Projekt
ausarbeiten, einen Kostenvoranschlag erstellen und eine Liste der benötigten
Materialien erhalten können.

Sie sind einfach zu bedienen und ermöglichen es Ihnen, mit wenigen Klicks Ihre
zukünftige Terrasse oder Ihren Zaun zu entwerfen und zu visualisieren. Praktische
Tools für ein perfektes Ergebnis.

—
de.mydeckplanner.com
de.myfenceplanner.com



TERRASSE



DIE TECHNOLOGIE IM DIENSTE DER ELEGANZ

Das Know-how von Fiberdeck drückt sich in verschiedenen Technologien aus, die letztendlich dazu führen, dass auf dem Markt einzigartige Qualitätsprodukte angeboten werden, die ästhetisch ansprechend und langlebig sind.

Ob Sie nun den Charme von vergrautem Holz, die Patina von gealtertem Holz oder die warmen Nuancen von Ipé suchen, Fiberdeck Terrassendielen bieten die außergewöhnliche Leistung und Haltbarkeit von co-extrudiertem Verbundholz.



! Nicht leitende Oberflächen wie WPC-Oberflächen können elektrostatische Energie speichern und abgeben. Weitere Informationen zu diesem natürlichen Effekt finden Sie in der Montageanleitung.





20 YEARS
WARRANTY
LIMITED RESIDENTIAL

UV RESIST







60%
BIO SOURCED



PREMIUM (RHK)

Unsere PREMIUM Rundhohlkammer (RHK) Dielen bieten wahlweise eine glatte Oberfläche oder eine strukturierte Holzmaserung in 5 lebendigen Multicolor-Farben. 138 mm oder 210 mm Breite, Sie haben die Wahl. Die beidseitige Co-Extrusions-Schutzschicht garantiert eine hervorragende Farbbeinheit und Schutz vor anhaftenden Verschmutzungen. Durch eine abschließende Bürstung erhalten die Dielen eine matte und naturnahe Optik. Passende Randdielen sorgen für den perfekten Abschluss.



	LIGHT GREY	IPE	TEAK	DARK GREY	CEDAR
DIELE  22.5 x 138 mm x 3/4/5 m	Art.2164	Art.2166	Art.2404	Art.2165	Art.2784
 22.5 x 210 mm x 3/4/5 m	Art.2322	Art.2405	Art.2401	Art.2321	Art.2813
ABSCHLUSS  22.5 x 138 mm x 3 m	Art.2408	Art.2406	Art.2403	Art.2407	Art.2782



! Nicht leitende Oberflächen wie WPC-Oberflächen können elektrostatische Energie speichern und abgeben. Weitere Informationen zu diesem natürlichen Effekt finden Sie in der Montageanleitung.



20 YEARS
WARRANTY
LIMITED RESIDENTIAL

UV RESIST







60%
BIO SOURCED



PREMIUM (MASSIV)

Unsere PREMIUM Massivdielen bieten wahlweise eine glatte Oberfläche oder eine strukturierte Holzmaserung in 5 lebendigen Multicolor-Farben. 138 mm oder 210 mm Breite, Sie haben die Wahl. Die beidseitige Co-Extrusions-Schutzschicht garantiert eine hervorragende Farbechtheit und Schutz vor anhaftenden Verschmutzungen. Durch eine abschließende Bürstung erhalten die Dielen eine matte und naturnahe Optik. Passende Randleiagen sorgen für den perfekten Abschluss.



	LIGHT GREY	IPE	TEAK	DARK GREY	CEDAR	
DIELE		Art.2839	Art.2840	Art.2841	Art.2838	Art.2938
		Art.2843	Art.2844	Art.2845	Art.2842	-----
ABSCHLUSS		Art.2408	Art.2406	Art.2403	Art.2407	Art.2782



! Nicht leitende Oberflächen wie WPC-Oberflächen können elektrostatische Energie speichern und abgeben. Weitere Informationen zu diesem natürlichen Effekt finden Sie in der Montageanleitung.



20 YEARS
WARRANTY
LIMITED RESIDENTIAL

UV RESIST



60%
BIO SOURCED





HARMONY

HARMONY-Dielen sind auf allen 4 Seiten co-extrudiert. Sie imitieren das Aussehen von exotischen Hölzern bemerkenswert gut, bis hin zu den kleinsten Details der Holzporen. Beide unterschiedlichen Seiten sind nutzbar. Auf der Holzmaserungsseite erreicht HARMONY sogar die Rutschfestigkeitsklasse R12*. Unglaublich hart, unglaublich robust, unglaublich schön! Terrassendielen erhältlich in 3 Farben, als Massivdielen und immer vierseitig mit der neuen «Hardcap-Ummantelung». Passende Randdielen sind ebenfalls erhältlich.

* gilt für die Holzstrukturseite, quer zur Dielenrichtung

ABSCHLUSS
DIELE

22.5 x 138 mm x 3/4/5 m

22.5 x 138 mm x 3 m

	OCEAN GREY V2	INDIAN SUMMER V2	CEDAR V2
	Art.2811	Art.2772	Art.2779
	Art.2812	Art.2773	Art.2815



OCEAN
GREY



INDIAN
SUMMER

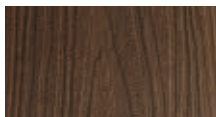

CEDAR



TIPP: AUCH PERFEKT FÜR
GASTRO UND BIERGÄRTEN

! Nicht leitende Oberflächen wie WPC-Oberflächen können elektrostatische Energie speichern und abgeben. Weitere Informationen zu diesem natürlichen Effekt finden Sie in der Montageanleitung.



20
YEARS
WARRANTY
LIMITED RESIDENTIAL

UV RESIST







60%
BIO SOURCE





VINTAGE (BI-COLOR)

VINTAGE-Dielen reproduzieren auf brillante Weise das Aussehen von Dielen, die im Laufe der Zeit würdevoll gealtert sind. Das geprägte Material der Holzfasern vermittelt ein natürliches Holzgefühl. Die massiven Dielen sind in 2 Breiten und 4 Farben erhältlich: Wengé, Lunar grey, Graphite und Cedar. Die Co-Extrusionsschicht garantiert ihre Farbe für 20 Jahre ohne Ausbleichen. Durch eine abschließende Bürstung erhalten die Dielen eine matte und naturnahe Optik. Passende Randdielen sind ebenfalls erhältlich.

		GRAPHITE/WENGE		LUNAR GREY/CEDAR	
DIELE	 22.5 x 138 mm x 3/4/5 m	Art.2856		Art.2857	
	 22.5 x 210 mm x 3/4/5 m	Art.2858		Art.2859	
ABSCHLUSS	 22.5 x 138 mm x 3 m	LUNAR GREY Art2411	GRAPHITE Art.2410	WENGE Art.2409	CEDAR Art.2814

GRAPHITE / WENGE

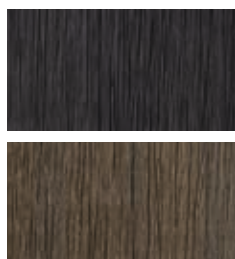

LUNAR GREY / CEDAR

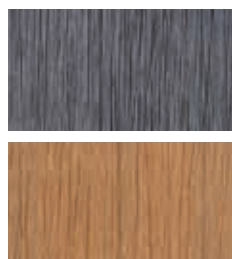

BI-COLOR DIELEN
1 DIELE MIT 2 FARBEN



! Nicht leitende Oberflächen wie WPC-Oberflächen können elektrostatische Energie speichern und abgeben. Weitere Informationen zu diesem natürlichen Effekt finden Sie in der Montageanleitung.



20
YEARS
WARRANTY
LIMITED RESIDENTIAL

UV RESIST



60%
BIO SOURCED





EXOTICS

Veredeln Sie Ihre Terrasse mit der Exotics-Diele und ihrer naturgetreuen Reproduktion einer Ipé Terrassendiele. Ihre warmen Farbnuancen werden durch ein einzigartiges Herstellungsverfahren nahezu natürlich nachgebildet. Die feine mehrfarbige Textur der Diele ahmt das Aussehen einer Holzdiele perfekt nach.

Die Coextrusionstechnologie schützt die Diele vor Flecken und Verfärbungen und ist UV-beständig (20 Jahre Garantie). Jede Diele bietet 2 Seiten und in der Fläche werden durch den Oberflächenwechsel brown/red - yellow red bis zu 3 Farbtöne angeboten. Die zufällige Mischung der Sichtseiten Brown und Yellow garantiert zusammen mit der Seite Red einen Ipé-getreuen Echtholzeffekt.



DIELE		RED/BROWN RED/YELLOW
	22.5 x 138 mm x 3,9 m	Art.2971
ABSCHLUSS		RED
	22.5 x 138 mm x 3 m	Art.2972

BROWN / RED

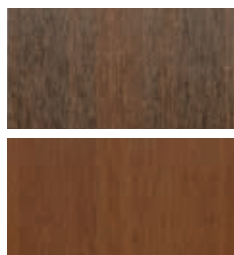

YELLOW / RED

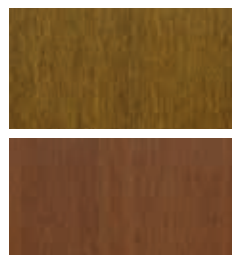

BI-COLOR DIELEN
1 DIELE MIT 2 FARBEN

- ! Nicht leitende Oberflächen wie WPC-Oberflächen können elektrostatische Energie speichern und abgeben. Weitere Informationen zu diesem natürlichen Effekt finden Sie in der Montageanleitung.

CLIPS & SCHRAUBEN

WPC TERRASSEN



Fiberdeck

Fiberdeck® zusammen mit Cobra fastener® Zubehör für zuverlässige und dauerhafte Befestigungslösungen. Perfekt auf einander abgestimmt.



UNSICHTBARE BEFESTIGUNG

Die Cobra-Clips passen perfekt zwischen die einzelnen Dielen und sorgen für eine sichere und diskrete Befestigung. Sie sind für Holz- und Aluminiumunterkonstruktionen geeignet.

HÖHERE LANGLEBIGKEIT

Das Cobra-Sortiment ermöglicht es, die Befestigung zu verwenden, die am besten zur Diele und zur Konstruktion der Terrasse passt. So erreichen wir eine noch bessere Stabilität und Haltbarkeit.

EINFACHE DEMONTAGE

Mit ihrem einzigartigen Design ermöglichen die Cobra-Clips eine einfache Demontage und so den Austausch der Terrassendielen.



HYBRID-CLIP 8-18 S / M / L
 Set mit 90 Clips inkl. Schrauben
 für Holz & Aluminium UK,
 ausreichend für ca. 4-5 qm
 (bei 138 mm Dielenbreite)

Art.2918 - Hybrid 8-18 S

Schraube 4,2 x 27 mm

Art.2174 - Hybrid 8-18 M

Schraube 4,2 x 35 mm

Art.2919 - Hybrid 8-18 L

Schraube 4,8 x 43 mm



ANFANGS-/ENDCLIP

Set mit 30 Clips inkl.
 Holzschrauben + Bit
Art.1773



COBRA AIRSPACER

Set mit 100 St + 4 Abstandshalter
 für Fugenbreite 3-4-5-6 mm

Art.2619



WPC MONTAGESCHRAUBEN

Set mit 150 Schrauben
 5x50 mm (AISI304) inkl. Bit

Art.2026 grau

Art.2027 braun



Aktuelle Preise

ERFAHREN SIE MEHR

DAS GESAMTE ANGEBOT AN BEFESTIGUNGS- UND STRUKTURSYSTEMEN
 FÜR HOLZ & VERBUNDSTOFF-TERRASSE AUF WWW.COBRAFASTENER.DE



SICHTSCHUTZ



FÜLLUNGEN



DEKOELEMENTE

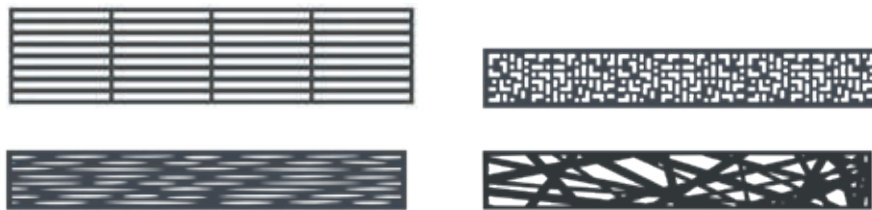

SOLARMODUL

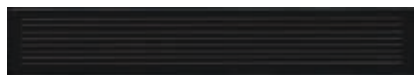

PFOSTEN & ZUBEHÖR TORE

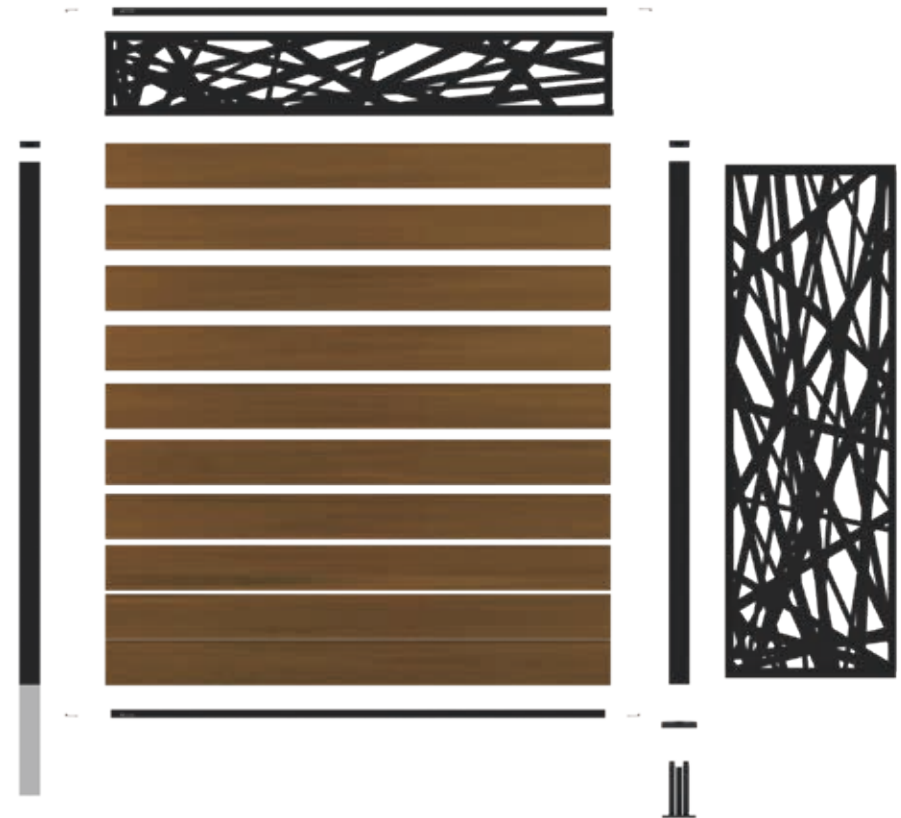

20 YEARS
WARRANTY
LIMITED RESIDENTIAL

UV RESIST



PREMIUM

Auf Basis neuester Coextrusionstechnologie sind diese WPC-Steckzaunprofile nicht nur gegen Insekten- und Termitenbefall geschützt, sondern auch unempfindlich gegen UV-Strahlen der Sonne und somit 20 Jahre lang gegen Verfärbungen und Flecken resistent. Eine dünne Polymerschicht ummantelt ihre gesamte Oberfläche, um einen perfekten Schutz zu gewährleisten.

Um dem Zaun zusätzliche Stabilität zu verleihen, können die Profile mit verzinkten Stabilisierungsleisten verstärkt werden.



21 x 160 x 1780 mm
(DB 150 mm)



CEDAR
Art.2777¹ | 3007²



DARK GREY
Art.2315¹ | 3008²



TEAK
Art.2317¹ | 3009²



IPE
Art.2314¹ / 3010²



LIGHT GREY
Art.2316¹ / 3011²



**STABILISIERUNGS
LEISTEN 4ER SET**
Art.1991

¹ Artikelnummer - Einzelprofil

² Artikelnummer - Zaunfeld komplett
(12 x WPC-Profil inkl. Ober- und Unterprofil und Konnektoren,
ohne Pfosten und Stabilisierungsleisten)



20 YEARS
WARRANTY
LIMITED RESIDENTIAL

UV RESIST





Aktuelle Preise

PREMIUM XL

Die PREMIUM XL-Profile verfügen über die gleichen Eigenschaften und Garantien wie die PREMIUM-Profile. Auf der größeren Oberfläche kommen Maserung und Schattierungen noch besser zum Ausdruck. Kombinieren Sie beide Profilbreiten für eine beeindruckende Optik. Die Profile sind unempfindlich gegen UV-Strahlen und haben eine Garantie von 20 Jahren gegen Ausbleichen und Fleckenbildung.

Um dem Zaun zusätzliche Stabilität zu verleihen, können die Profile mit verzinkten Stabilisierungsleisten verstärkt werden.



DARK GREY
Art.2318¹ | 3012²



LIGHT GREY
Art.2467¹ | 3013²



TEAK
Art.2473¹ | 3014²



**STABILISIERUNGS
LEISTEN 4ER SET**
Art.1991

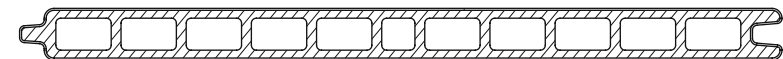

21 x 310 x 1780 mm
(DB 300 mm)

¹ Artikelnummer - Einzelprofil

² Artikelnummer - Zaunfeld komplett
(6 x WPC-Profil inkl. Ober- und Unterprofil und Konnektoren,
ohne Pfosten und Stabilisierungsleisten)



20 YEARS
WARRANTY
LIMITED RESIDENTIAL

UV RESIST







MODERN

HORIZONTALALE MONTAGE

Mit der gleichen Technologie wie die Steckzaunbretter der Serie Premium sind die Modern-Profile auch unter extremsten Bedingungen gegen Verblässen geschützt. Sie haben ein ausgesprochen modernes Aussehen angelehnt an eine leichte Rhombusoptik. Die Profile sind in drei Farben erhältlich und können auch mit den Aluminiumprofilen aus der OPAL-Serie kombiniert werden.

Um dem Zaun zusätzliche Stabilität zu verleihen, können die Profile mit verzinkten Stabilisierungsleisten verstärkt werden.

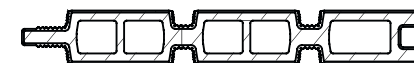

21 x 160 x 1780 mm
(DB 150 mm)



TEAK
Art.2342¹ | 3015²



DARK GREY
Art.2341¹ | 3016²



CEDAR
Art.2752¹ | 3017²



**STABILISIERUNGS
LEISTEN 4ER SET**
Art.1991

¹ Artikelnummer - Einzelprofil

² Artikelnummer - Zaunfeld komplett
(12 x WPC-Profil inkl. Ober- und Unterprofil und Konnektoren,
ohne Pfosten und Stabilisierungsleisten)



20 YEARS
WARRANTY
LIMITED RESIDENTIAL

UV RESIST





MODERN

VERTIKALE MONTAGE

Die untere verstärkte Leiste wurde speziell entwickelt, um eine vertikale Verlegung der Dielen zu ermöglichen. Sie garantiert einen dauerhaften Halt und Stabilität. So schaffen Sie einen Zaun mit einer einzigartigen und zeitlosen Optik. Leisten aus pulverbeschichtetem Aluminium, erhältlich in den Farben Anthrazitgrau und Schwarz. Die Oberfläche ist besonders sorgfältig verarbeitet, um den schönsten Effekt zu erzielen.



TEAK
Art.2342¹ | 3018²



DARK GREY
Art.2341¹ | 3019²



CEDAR
Art.2752¹ | 3020²

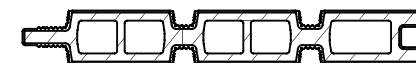

21 x 160 x 1780 mm
(DB 150 mm)



UNTERPROFIL verstärkt
25 x 35 x 1750 mm
ANTHRAZIT (RAL7016) - Art.2990
SCHWARZ (RAL9005) - Art.2991

¹ Artikelnummer - Einzelprofil

² Artikelnummer - Zaunfeld komplett
(12 x WPC-Profil inkl. Ober- und Unterprofil und Konnektoren,
ohne Pfosten und Stabilisierungsleisten)

20 YEARS
WARRANTY
LIMITED RESIDENTIAL



OPAL

Die Aluminium Nut-/Federprofile der OPAL Serie eignen sich ideal für einen geschlossenen, eleganten Sichtschutz. In Kombination mit den WPC Profilen erhalten Sie einen warmen Kontrast oder kombinieren Sie mit den OPEN Profilen für einen luftigen Effekt.

Die Aluminiumprofile sind pulverbeschichtet mit einem strukturierten Effekt. Sie sind Qualicoat® und Qualimarine® zertifiziert und in den Farben Anthrazitgrau RAL7016 und Schwarz RAL9005 erhältlich.



**ANTHRAZIT
RAL7016**
Art.2188¹ | 3021²



**SCHWARZ
RAL9005**
Art.2885¹ | 3036²

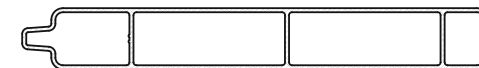

**21 x 160 x 1780 mm
(DB 150 mm)**

¹ Artikelnummer - Einzelprofil

² Artikelnummer - Zaunfeld komplett
(12 x Alu-Profil inkl. Ober- und Unterprofil und Konnektoren,
ohne Pfosten und Stabilisierungsleisten)



20 YEARS
WARRANTY
LIMITED RESIDENTIAL





Aktuelle Preise

OPEN

Die OPEN Profile werden mit Abstandshaltern montiert, um einen durchbrochenen Zaun zu schaffen. Sie sind in den Breiten 45 mm und 100 mm erhältlich. Damit wählen Sie zwischen einer eher offenen oder geschlossenen Optik. Die 15 mm starken Abstandshalter können gestapelt werden, um die Lücke zwischen den Profilen zu variieren.

Die Aluminiumprofile sind pulverbeschichtet mit einem strukturierten Effekt. Sie sind Qualicoat® und Qualimarine® zertifiziert und in den Farben Anthrazitgrau RAL7016 und Schwarz RAL9005 erhältlich.

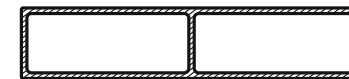

21 x 100 x 1780 mm



21 x 45 x 1780 mm



OPEN 45
ANTHRAZIT / SCHWARZ
Art.2523 / 2886



OPEN 100
ANTHRAZIT / SCHWARZ
Art.2522 / 2887



ABSTANDHALTER 15MM PVC
ANTHRAZIT / SCHWARZ
Art.2793 / 2898



20 YEARS
WARRANTY
LIMITED RESIDENTIAL



RHOMBUS

Die RHOMBUS Profile sind die jüngsten Mitglieder des Aluminiumsortiments und zeichnen sich durch ihre Rhombusprofilform aus. Mit dieser Form bieten einen Jalousie-Effekt, der es möglich macht, nach Außen zu schauen, ohne gut gesehen zu werden. Sie werden mit Abstandhaltern mit einem Winkel von 15° montiert. Auch diese Halter können gestapelt werden, um den Abstand zwischen den Profilen zu variieren.

Die Aluminiumprofile sind pulverbeschichtet mit einem strukturierten Effekt. Sie sind Qualicoat® und Qualimarine® zertifiziert und in den Farben Anthrazitgrau RAL7016 und Schwarz RAL9005 erhältlich.

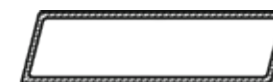

21 x 75 x 1780 mm



**ANTHRAZIT
RAL7016**
Art.2721



**SCHWARZ
RAL9005**
Art.2888



**HALTER RHOMBUS 10MM PVC
ANTHRAZIT / SCHWARZ**
Art.2778 / 2897



20 YEARS
WARRANTY
LIMITED RESIDENTIAL



HERA



Wagen Sie einen Ausflug ins Moderne mit dem HERA-Dekoelement. Die Zebra-Linien bringen einen einzigartigen Stil. Die Dekoelemente werden inklusive eines Aluminiumrahmens geliefert und lassen sich so perfekt auf Aluminium- oder WPC-Steckzaunbrettern und zwischen den Pfosten montieren.

Die horizontalen Dekore werden ganz oben auf dem Modul oder auch zwischen zwei Zaunprofilen positioniert. Hera horizontal ersetzt genau zwei Steckzaunbretter (21x160 mm).



**HERA VERTIKAL
ANTHRAZIT**
182 x 58 cm
Art.2333



**HERA VERTIKAL
SCHWARZ**
182 x 58 cm
Art.2894



**HERA HORIZONTAL
ANTHRAZIT**
30 x 175 cm
Art.2334



**HERA HORIZONTAL
SCHWARZ**
30 x 175 cm
Art.2895



20
YEARS
WARRANTY
LIMITED RESIDENTIAL



PAXOS

Gestalten Sie Ihren Zaun mit PAXOS-Dekoren in einem schlanken und hochwertigen Design. Mit einer Dicke von 2 mm, pulverbeschichtet, werden die Dekoelemente mit einem Aluminiumrahmen geliefert, der auf den Aluminium- oder WPC-Steckzaunbrettern und in den Pfosten montiert wird.

Die horizontalen Dekore werden ganz oben auf dem Modul oder auch zwischen zwei Zaunprofilen positioniert. Paxos horizontal ersetzt genau drei Steckzaunbretter (21x160 mm).



**PAXOS VERTIKAL
ANTHRACIT**

182 x 88 cm
Art.2335



**PAXOS HORIZONTAL
ANTHRACIT**

45 x 175 cm
Art.2336



Aktuelle Preise

LAMIA

Die Lamia-Dekore sind ähnlich aufgebaut wie die Dekore Hera und Paxos.

Lamia horizontal ersetzt genau zwei Steckzaunbretter (21x160 mm).



**LAMIA VERTIKAL
ANTHRACIT**

182 x 58 cm
Art.2534



**LAMIA HORIZONTAL
ANTHRACIT**

30 x 175 cm
Art.2533



20
YEARS
WARRANTY
LIMITED RESIDENTIAL





CRIOS

Sie bevorzugen geometrische Formen? Wählen Sie unsere CRIOS-Dekoelemente vertikal und horizontal. Die Dekoelemente werden mit einem Aluminiumrahmen geliefert, der auf den Aluminium- oder WPC-Steckzaunbrettern und in den Pfosten montiert wird.

Die horizontalen Dekore werden ganz oben auf dem Modul oder auch zwischen zwei Zaunprofilen positioniert. Crios horizontal ersetzt genau zwei Steckzaunbretter (21x160 mm).



**CRIOS VERTIKAL
ANTHRAZIT**

182 x 58 cm
Art.2532



**CRIOS HORIZONTAL
ANTHRAZIT**

30 x 175 cm
Art.2531

CLARITY

Die satinierten CLARITY-Mattglaseinsätze sind 8 mm dick und lassen sich mit WPC- oder Aluminium Steckzaunbrettern zu modernen und eleganten Zäunen kombinieren. Geliefert werden die Einsätze inklusive des Aluminiumrahmens und ersetzen zwei bzw. drei Zaunprofile (21x160 mm).



MATTGLASSCHEIBE

H30cm Art.2535
H45cm Art.2536



HELIOS



Produzieren Sie
Ihren eigenen
"Gartenstrom"

Mit den Helios-Photovoltaikmodulen stellt Fiberdeck® eine bedeutende Innovation im Zaunbau vor. Kombinieren Sie bis zu 8 Solarmodule zu einem „Gartenkraftwerk“ und profitieren Sie von der aktuellen Mehrwertsteuerbefreiung „Balkonkraftwerk“ in Deutschland.

Die Sonnenstrahlen werden durch speziell für vertikale Flächen entwickelte Kristalle auf die Solarzellen gelenkt. Dank einer innovativen Montageart sind die Kabel unsichtbar.

Ein Modul ersetzt drei Zaunprofile (21x160 mm).

- ✓ **MEHR ALS 100W/P AUF 0,76 QUADRATMETERN**
- ✓ **STANDARDANSCHLUSS TYP MC4/MC3**
- ✓ **INTEGRIERTER RÜCKLAUF, ALLE KABEL BLEIBEN IM ZAUN.**
- ✓ **VORBEREITET FÜR STANDARD WECHSELRICHTER FÜR EIGENVERBRAUCH, EINSPEISUNG UND GARTENNUTZUNG**
- ✓ **GANZ EINFACHE MONTAGE.**

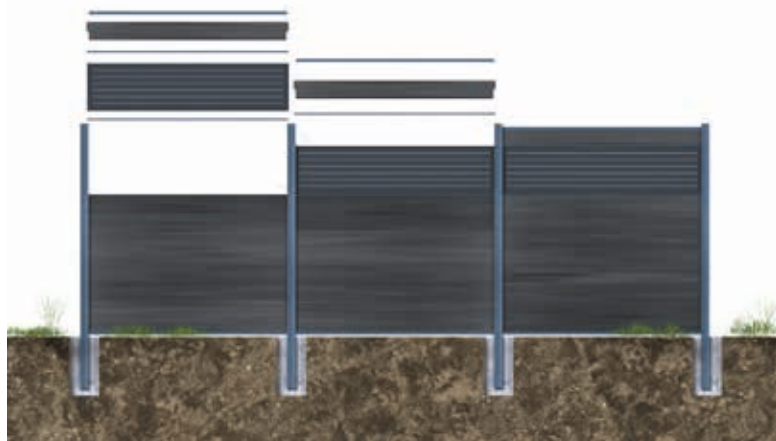

Fiberdeck®

ALUMINIUM DEKORE SICHTSCHUTZ



Aktuelle Preise



SOLARMODUL HELIOS
179 x 42,6 cm
Art.2851

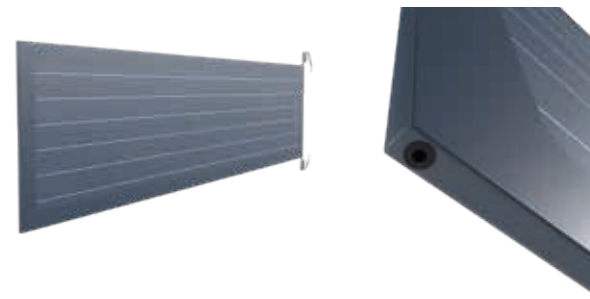





TORRAHMEN

Mit den füllbaren Aluminium-Tohrrahmen stimmen Sie Tore auf die Zaunanlage ab. Das horizontale Rahmenprofil des Tores lässt sich einfach Kürzen und die Torbreite passt so 100% in die Zaunanlage. Es sind zwei Torrahmen für eine maximale Breite von 980 mm bzw. 1200 mm erhältlich.

Diese vielseitigen Rahmen eignen sich für eine Öffnung nach links oder rechts, zum Ziehen oder Schieben. Das Schloss ist direkt in den Rahmen enthalten. Die Beschläge beinhalten einen Anschlag mit anpassbarem Schließblech, Griffe, Zylinder und Flügel.

Für die Tormontage ist ein verstärkter Aluminiumpfosten im Querschnitt von 90x90 mm erhältlich. Für den nahezu blickdichten Abschluss ist eine Anschlussleiste in passender Höhe erhältlich.

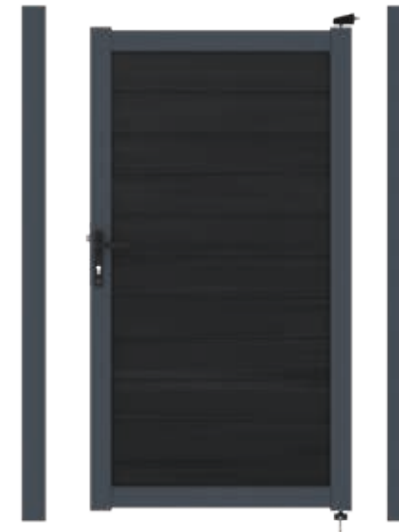

RAHMEN 980 X 1830 MM
ANTHRAZIT: Art.2698
SCHWARZ: Art.2891

RAHMEN 1200 X 1830 MM
ANTHRAZIT: Art.2697
SCHWARZ: Art.2942



TORBESCHLAG-SET
ANTHRAZIT: Art.2544
SCHWARZ: Art.2892

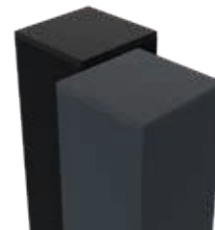

TORPFOSTEN 90 X 90 X 2750 MM
ANTHRAZIT: Art.2327
SCHWARZ: Art.2889

PFOSTENKAPPE PVC
ANTHRAZIT: Art.2758
SCHWARZ: Art.2890



ANSCHLUSSLEISTE 1830 MM
 für verbesserten Sichtschutz
ANTHRAZIT: Art.2908
SCHWARZ: Art.2909



TORBESCHLAG WINKEL
 optimale Befestigung am Pfosten unten
ANTHRAZIT: Art.2670
SCHWARZ: Art.2893



SONDERANFERTIGUNGEN EINZEL-/DOPPELTÖRE

Fiberdeck[®]

SONDERTÖRE
SICHTSCHUTZ



Ob als integrierte Lösung in eine BOSTON-Zaunanlage oder als Solo-Installation für Ihre Hauseinfahrt - unsere hochwertigen Anfertigungstore sind die perfekte Lösung für jedes Grundstück. Feuerverzinkter Stahl, hochwertige Pulverbeschichtung, geschliffene Schweißnähte und vormontierte, schwere Beschläge, das sind unsere Qualitätsansprüche!

- ✓ **Tor-Rahmen made in Germany**
Aus Rechteckstahlrohr durchbiegungssicher und verwindungssteif geschweißt. Schweißnähte und kompletter Rahmen geschliffen.
Rahmenquerschnitt: mind. 60/40/2 mm.
Eingebaute Sichtblende am Torpfosten in Rahmenhöhe,
Blickdicht im Torrahmenbereich, Torbänder: M12 bis M24 je nach Torgröße
- ✓ Die Sonderanfertigungen sind zur schnellen Montage vormontiert. Torbänder, PZ Schloß und Drückergarnitur sind bereits eingebaut. Kein Bohren mehr nötig.
- ✓ Zur Montage benötigen Sie lediglich: Schaufel, Beton und Schraubenschlüssel/Drehmomentschlüssel, sowie eine Wasserwaage.
- ✓ Alle Stahlteile feuerverzinkt nach DIN EN ISO 1461.
Pulverbeschichtet in Cenaris 140-24-7501, Anthrazitgrau Feinstruktur matt
- ✓ Pfosten: aus Quadratstahlrohr mit aufgeschweißter Kopf-Platte.
Pfostenquerschnitt: 80/80/3 mm, Pfostenlänge: Torhöhe plus 65 cm
- ✓ Verriegelung: bestehend aus Profilzylinderschloß mit 3 Schlüsseln, Rohrrahmenschloß aus Edelstahl, Profilzylinder 35/35 mm
Drückergarnitur beidseitig, Mittelriegel,
Schmalschildgarnitur Marke Hoppe Liverpool aus Alu



OPTIONEN	INKLUSIVE
Art.2762 Einzeltor groß max.Breite 200 cm x max.Höhe 200 cm	Drücker, Zylinder, Pfosten zum Einbetonieren und WPC Profile
Art.2945 Doppeltor groß max.Breite 400 cm x max.Höhe- 200 cm	Drücker, Zylinder, Pfosten zum Einbetonieren und WPC Profile
Art.2946 Einzeltor klein max.Breite 200 cm x max.Höhe 100 cm	Drücker, Zylinder, Pfosten zum Einbetonieren und WPC Profile
Art.2947 Doppeltor klein max.Breite 400 cm x max.Höhe 100 cm	Drücker, Zylinder, Pfosten zum Einbetonieren und WPC Profile

Aluminium Füllung mit zusätzlichem Aufpreis.



Fiberdeck[®]

VARIABLELER PFOSTENWINKEL

Mit dem variablen Pfostenwinkelset für den BOSTON-Zaun montieren Sie den Zaunverlauf in jedem beliebigen Winkel. Die Achse des Drehzapfens wird in die Nut des Pfostense eingeklickt und der Drehzapfen wird darauf geschoben. Der drehbare Teil nimmt die Zaunprofile wie ein herkömmlicher Pfosten auf. Es sind Winkel von 10° bis 170° möglich. Mit der Option das Winkelset einfach in eine weitere Winkelnut zu setzen, lassen sich auch andere Winkel zusammensetzen und auf diese Weise erreichen Sie mit dem Winkelset JEDEN Winkel Ihres Gartens.

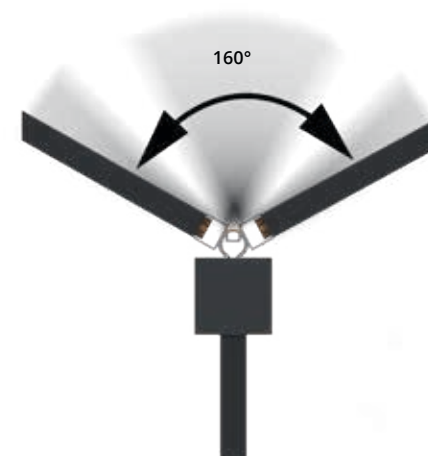

PFOSTEN-WINKELSET

ANTHRAZIT

Art.2650

SCHWARZ

Art.2884

**MONTAGEZUBEHÖR
WINKELSET**

Abdeckkappe + Schrauben

Art.2896



Aktuelle Preise



PFOSTEN

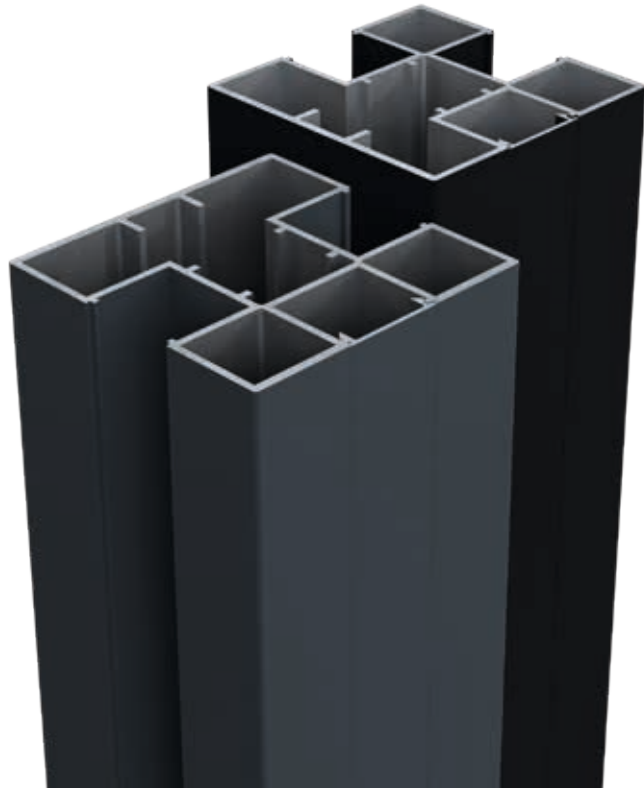

ABMESSUNGEN	75x75mm
ALUMINIUMSTÄRKE	1,8 à 2,2mm
WINDLAST	120 km/h (für geschlossenen Zaun mit 180 cm Höhe)
90° WINKEL MONTAGE	Öffnung für Winkel enthalten
NUT-ABSCHLUSSPROFIL	1x inklusive
FARBEN	Anthrazit RAL7016 / Schwarz RAL9005, strukturierte Pulverbeschichtung
HÖHEN	124cm / 190 cm / 250cm / 300cm

PFOSTEN ALU 75 X 75 X 1240 MM
ANTHRAZIT Art.2202

PFOSTEN ALU 75 X 75 X 1900 MM
ANTHRAZIT Art.2546.
SCHWARZ ART.2878

PFOSTEN ALU 75 X 75 X 2500 MM
ANTHRAZIT Art.2547
SCHWARZ Art.2879

PFOSTEN ALU 75 X 75 X 3000 MM
ANTHRAZIT Art.2337
SCHWARZ Art.2975



NUT-KLICKPROFIL ALU
(für Umbau zum Endpfosten)
in ANTHRAZIT / SCHWARZ
L190 cm **Art.2837 / 2832**
L234 cm **Art.2883 / 2882**



PFOSTENKAPPE PVC
75 x 75 mm
Art.2880



PFOSTEN-WINKELSET
in ANTHRAZIT / SCHWARZ
Art.2650 / 2884

MONTAGEZUBEHÖR
WINKELSET
Abdeckkappe + Schrauben
Art.2896



ZUBEHÖR

Fiberdeck[®]
PFOSTEN & ZUBEHÖR
SICHTSCHUTZ

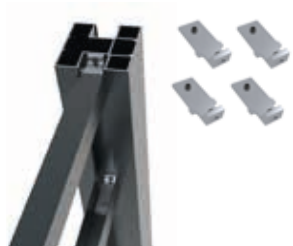

START/ENDPROFIL (lose)
25 x 30 x 1750 mm
benötigt werden 2 St. je Zaunfeld
ANTHRAZIT - Art.2644
SCHWARZ - Art.2828

KONNEKTOREN-SET (4 St.)
Art.2645



UNTERPROFIL verstärkt
25 x 35 x 1750 mm
für vertikale Zaunprofil-Montage
ANTHRAZIT - Art.2990
SCHWARZ - Art.2991



STARTFIXIERUNGSSET
(zur Fixierung des ersten
horizontalen Zaunprofils)
4 x 19 mm, PVC schwarz
Set mit 10 Stoppern + Schrauben
Art.2850



WANDPROFIL 28 x 24 x 1900 mm
(und für Umbau zum Eckpfosten)
ANTHRAZIT - Art.2944
SCHWARZ - Art.2829

PROFIL MONTAGE SET
6 Schrauben + 1 Abdeckkappe
Art.2833



PFOSTENANKER AUF PLATTE
120 X 120 X 200 MM, verstärkt
Art.2881

MAUERANKERADAPTER
135 x 180 x 176 mm,
in Verbindung mit Art.2881
Art.2651



ABSTANDSHALTER
15mm PVC, 66 Stück im Set
ANTHRAZIT - Art.2793
SCHWARZ - Art.2898



ABSTANDSHALTER RHOMBUS
10mm PVC, 44 St. (li + re) im Set
ANTHRAZIT - Art.2778
SCHWARZ - Art.2897

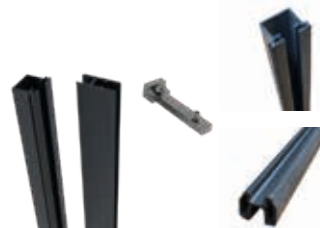

PROFILSET GLAS HORIZONTAL
2 Profile inkl. Konnektoren
L175 cm **Art.2530**

PFOSTENPROFIL GLAS LOSE
L184 cm **Art.2791**

PROFIL GLAS LOSE
L178 cm **Art.2792**



**STABILISIERUNGS-
LEISTEN 4ER SET**
für Zaunprofile 160+310mm
L176 cm **Art.1991**



BOSTON LACKSPRAY, 400 ml
ANTHRAZIT - Art.2545
SCHWARZ - Art.2901



Aktuelle Preise

20 YEARS
WARRANTY
LIMITED RESIDENTIAL

UV RESIST





E



WEO35 TEAK

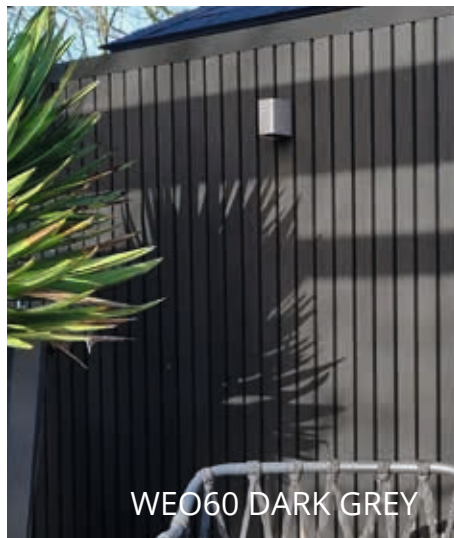

WEO35 DARK GREY



WEO60 DARK GREY

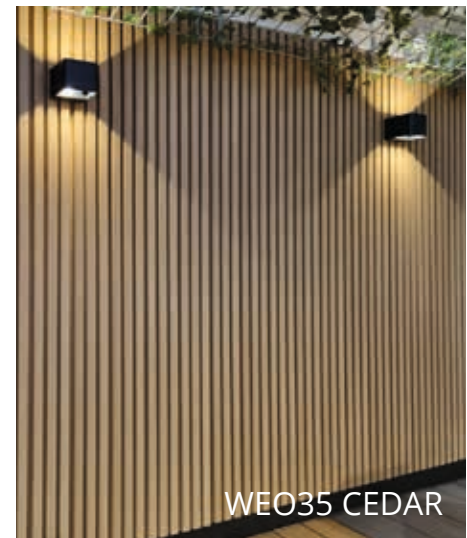

WEO35 CEDAR

GARDENWALL

Das ist das neue Konzept für Grundstücks- und Wandverkleidungen ohne störende Pfosten zwischen den Zaunelementen. Unsere Gardenwallprofile entstammen unserem Fassadensortiment und realisieren modernste und passgenaue Wände. Ob waagrecht oder senkrecht montiert, ob hoch oder nur als Niedrigzaun, Sie haben die Wahl.

GARDENWALL - super modern - alles ist möglich!



WEO35
33 x 170 mm L 2,90 / 3,90 m
(DB 140 mm)



WEO60
33 x 170 mm L 2,90 / 3,90 m
(DB 140 mm)



CEDAR
Art.2768



TEAK
Art.2765

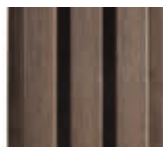

IPE
Art.2766



DARK GREY
Art.2767



LIGHT GREY
Art.2899



EBONY BLACK
Art.2981



CEDAR
Art.2978

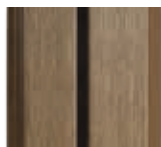

TEAK
Art.2980

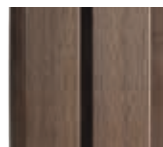

IPE
Art.2979



DARK GREY
Art.2977

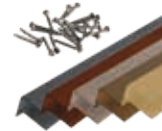

MONTAGE & ZUBEHÖR
auf Seite 62



Aktuelle Preise

FASSADE





WEO[®]

Biobasierte Fassadenverkleidung mit unübertroffener Leistung

WEO[®] Fassadenprofile wurden mit der neuesten Coextrusionstechnologie entwickelt, um ein Produkt zu garantieren, das 20 Jahre lang keine Verfärbungen aufweist und bei dessen Herstellung 95% recycelte Materialien verwendet werden. Eine wasserdichte Schutzschicht schützt den Holzanteil vor Feuchtigkeit und stabilisiert das Material. Die Ausdehnung wird auf ein Minimum reduziert. Die Montage erfolgt ganz einfach mit verdeckten Schrauben - wie bei einer Holzfassade.



! Bei Anwendungen und Nutzung als Fassade prüfen und beachten Sie bitte die geltenden Normen, Vorschriften und Handwerksregeln.

20 YEARS
WARRANTY
LIMITED RESIDENTIAL

UV RESIST



WEO® ESSENTIAL

Fiberdeck®
PROFIL 15X173MM
FASSADE

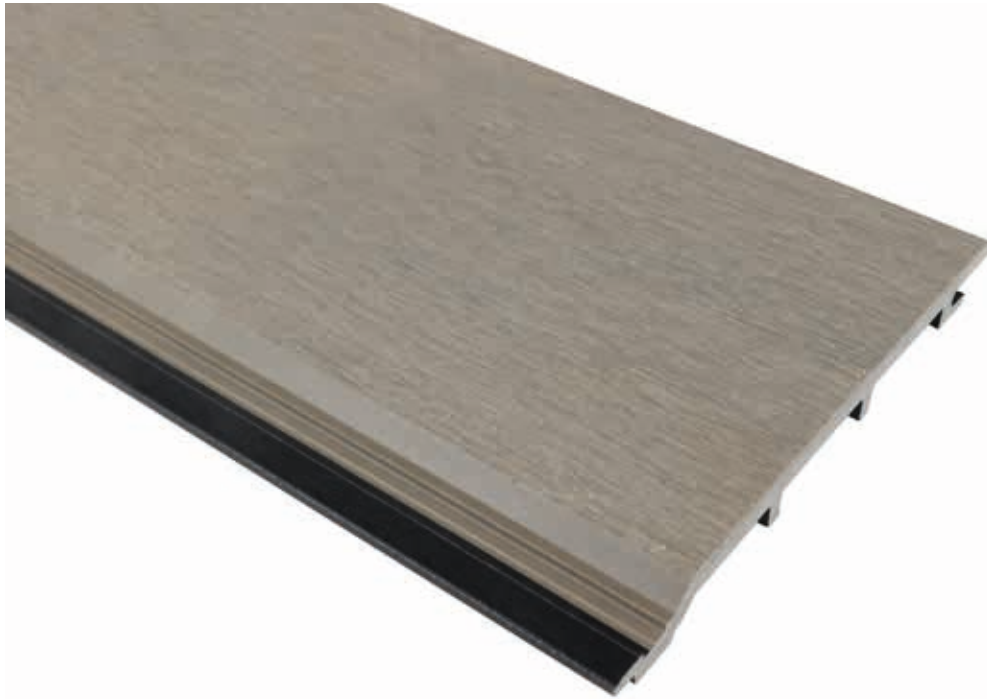

WEO® ESSENTIAL Profile sind in 4 Farbtönen in Multicoloroptik erhältlich, die garantiert nicht verblassen. Sie verleihen Ihrer Fassade einen einzigartigen Charme. Die gebürstete, matte Oberfläche ahmt natürliches Holz bestmöglich nach und sorgt für eine lange Lebensdauer.



TEAK
Art.2913



IPE
Art.2914

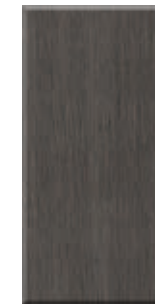

DARK GREY
Art.2915



LIGHT GREY
Art.2916

Deckfläche eines Profils	0,4437 m ²
Gesamtbreite	173 mm
Deckbreite	153 mm
Standardlänge	2900 mm



Aktuelle Preise

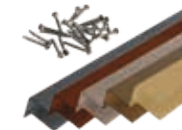
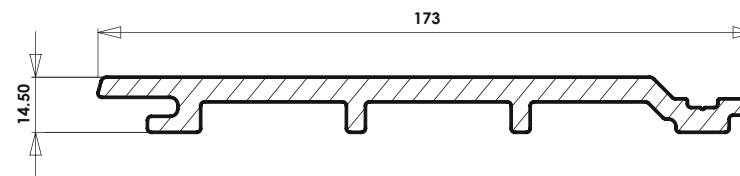

**MONTAGE &
ZUBEHÖR**
auf Seite 62





20 YEARS
WARRANTY
LIMITED RESIDENTIAL

UV RESIST



E

WEO® 35

Fiberdeck®

PROFIL 33X170MM

FASSADE



WEO® 35 Fassadenprofile bieten eine unvergleichliche Haltbarkeit. Sie verleihen Ihrer Fassade ein schickes, modernes Aussehen in matten Holzfarben ohne Ausbleichen und Pflege. WEO®35 ist geprüft und entspricht der Brandschutzklasse E.



CEDAR
Art.2768



TEAK
Art.2765



IPE
Art.2766



DARK GREY
Art.2767



LIGHT GREY
Art.2899



EBONY BLACK
Art.2981



	Länge 2.9M	Länge 3.9M
Deckfläche eines Profils	0,406 m2	0,546 m2
Flächengewicht	15 kg/m2	15 kg/m2
Gesamtbreite	169 ± 3 mm	169 ± 3 mm
Deckbreite	140 mm	140 mm



Aktuelle Preise

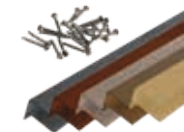
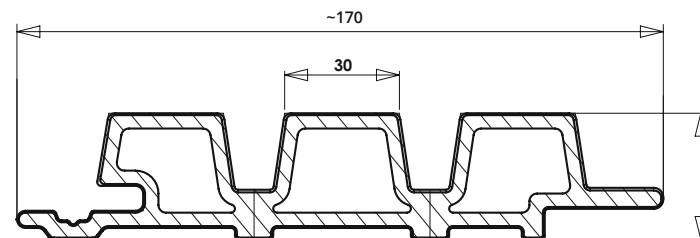

MONTAGE & ZUBEHÖR
auf Seite 62





20 YEARS
WARRANTY
LIMITED RESIDENTIAL

UV RESIST



DIE

WEO® 60

Fiberdeck®

PROFIL 33X170MM

FASSADE



Die WEO60 Profile mit Rhombusoptik sind sowohl horizontal als auch vertikal montierbar. Die 60 mm breiten Lamellen haben einen gleichmäßigen Abstand von 10 mm. Die Profile sind leicht und einfach zu montieren, aber dennoch sehr stabil. Mit den WEO60 Profilen verleihen Sie Ihrer Fassade mehr Lebendigkeit und eine einzigartige Optik.

Erhältlich in den Brandschutzklassen D und E, beides normal entflammbar (Baustoffklasse B2)



CEDAR
Art.2823 (D)
Art.2978 (E)

TEAK
Art.2820 (D)
Art.2980 (E)

IPE
Art.2821 (D)
Art.2979 (E)

DARK GREY
Art.2822 (D)
Art.2977 (E)



	Länge 2.9M	Länge 3.9M
Deckfläche eines Profils	0,406 m ²	0,546 m ²
Flächengewicht	14,5 kg/m ²	14,5 kg/m ²
Gesamtbreite	169 ± 3 mm	169 ± 3 mm
Deckbreite	140 mm	140 mm

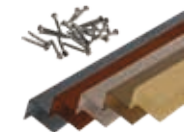
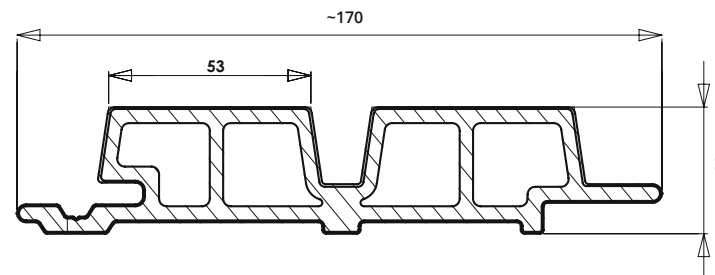

MONTAGE & ZUBEHÖR
auf Seite 62





ECKPROFIL

2-teiliges Profil
mit Klick-Funktion

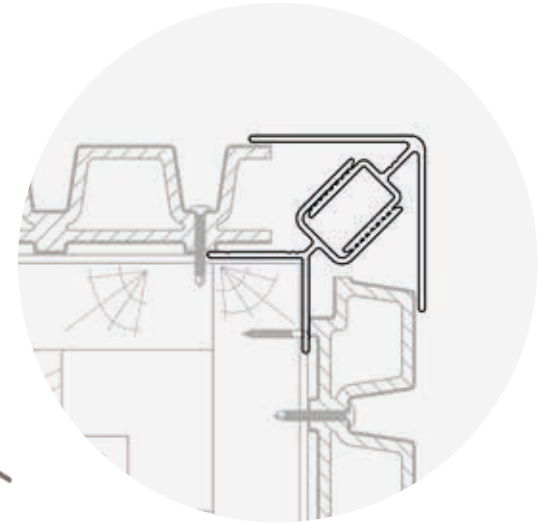
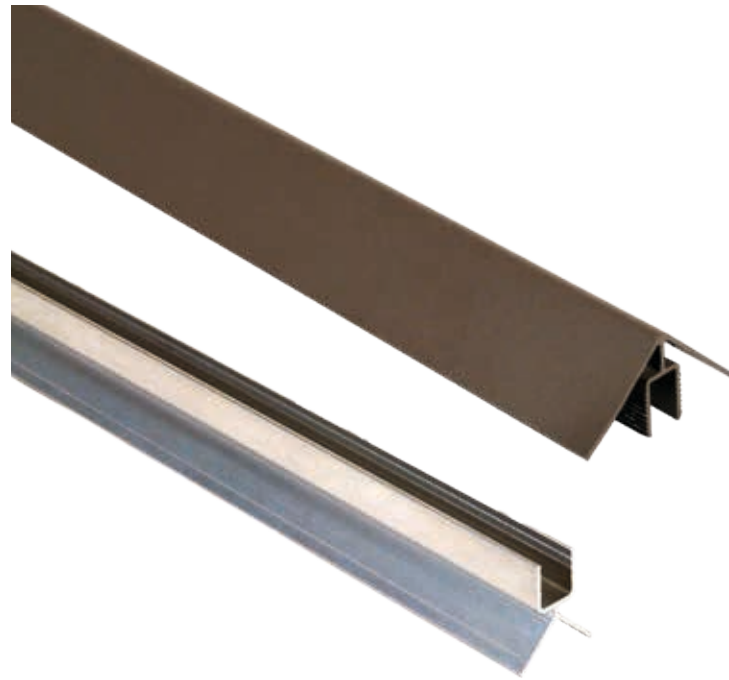

DECKPROFIL FARBIG Aluminium
50 x 50 mm x 3 m - WEO® 35 / WEO® 60

- CEDAR | Art.2962
- TEAK | Art.2960
- IPE | Art.2961

- DARK GREY | Art.2964
- LIGHT GREY | Art.2963
- EBONY BLACK | Art.2965

TRÄGERPROFIL Aluminium unbehandelt
35 x 41 mm x 3 m - WEO® 35 / WEO® 60

Art.2959



Aktuelle Preise

WEO® - PROFILE & SCHRAUBEN



PROFIL F ALUMINIUM

65 x 80 mm x 3 m - WEO® 35 / WEO® 60

- CEDAR | Art.2800
- TEAK | Art.2797
- IPE | Art.2798
- DARK GREY | Art.2799
- LIGHT GREY | Art.2731
- EBONY BLACK | Art.2982

35 x 45 mm x 3 m - WEO® ESSENTIAL

- TEAK | Art.2984
- IPE | Art.2985
- DARK GREY | Art.2987
- LIGHT GREY | Art.2986

STARTPROFIL U ALUMINIUM

25 x 0,7 mm x 3 m - WEO® ESSENTIAL START

- Art.2441

EDELSTAHLSCHRAUBE, 4 X 25 MM, FÜR STARTPROFIL

Set 50 Stück

- Art.2444



SCHRAUBEN



EDELSTAHLSCHRAUBE A2, TORX 4.2 X 38 MM, KOPF FARBIG

Set mit 100 Stück + Bit
Für Abschlüsse und Ecken

- CEDAR | Art.2716
- TEAK | Art.2712
- IPE | Art.2713
- DARK GREY | Art.2715
- LIGHT GREY | Art.2714
- EBONY BLACK | Art.2976



EDELSTAHLSCHRAUBE A2, TORX 4.2 X 32 MM

Zur unsichtbare Befestigung

- Art.2900 - Set mit 200 Stück
- Art.2668 - Set mit 500 Stück



Aktuelle Preise



20 YEARS
WARRANTY
LIMITED RESIDENTIAL

UV RESIST



50%
bio sourced

BRISE SOLEIL

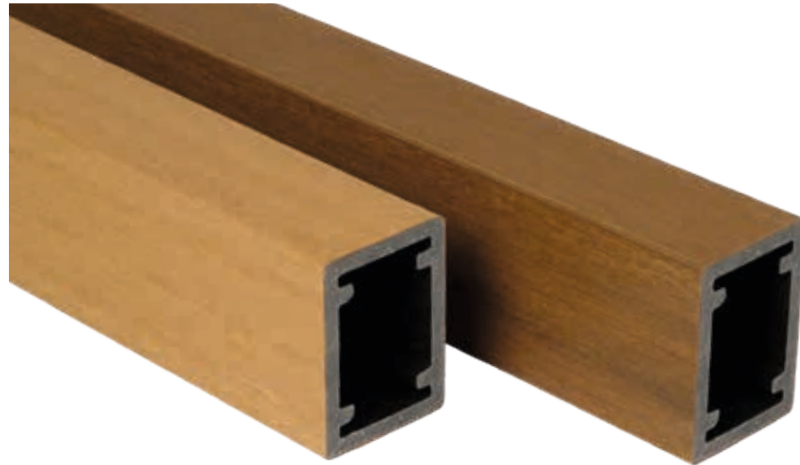

Sonnenschutzelemente aus WPC bieten einen wirksamen Schutz vor Sonnenstrahlen.

Indem sie mit ihrem Abstand spielen, ermöglichen sie Schattenspiele auf der Fassade und isolieren vor Hitze. Ein einzigartiges zeitgenössisches Holzdekor ohne jegliche Alterung.



TEAK



CEDAR



BRISE-SOLEIL

42 X 60 mm x 3.90 m

42 x 145 mm x 3.90 m

TEAK

Art.2925

Art.2927

CEDAR

Art.2926

Art.2928



ABDECKKAPPE

42 X 60 mm
Set mit 24 Stück

42 x 145 mm
Set mit 6 Stück

TEAK

Art.2929

Art.2931

CEDAR

Art.2930

Art.2932



STABILISIERUNGSLEISTE

30 x 30 x 2 mm x 3.85 m

Art.2935

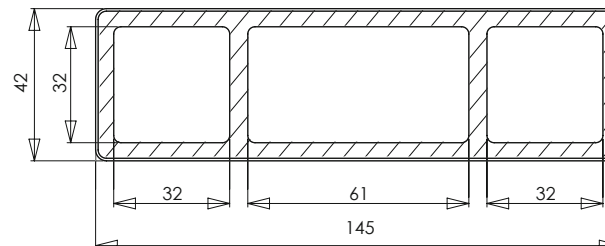
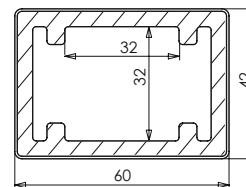

! Brise-Soleil ist nur in Verbindung mit einer geeigneten Stabilisierungsleiste zu verwenden.

Gewicht / Laufmeter	1.25 kg
Gesamtbreite	60 mm
Gesamthöhe	42 mm
Standardlänge	3.90 m

Gewicht / Laufmeter	2.90 kg
Gesamtbreite	145 mm
Gesamthöhe	42 mm
Standardlänge	3.90 m



ANWENDUNG

BRISE SOLEIL



BEFESTIGUNG MIT SCHIENE



BEFESTIGUNG MIT CLIP

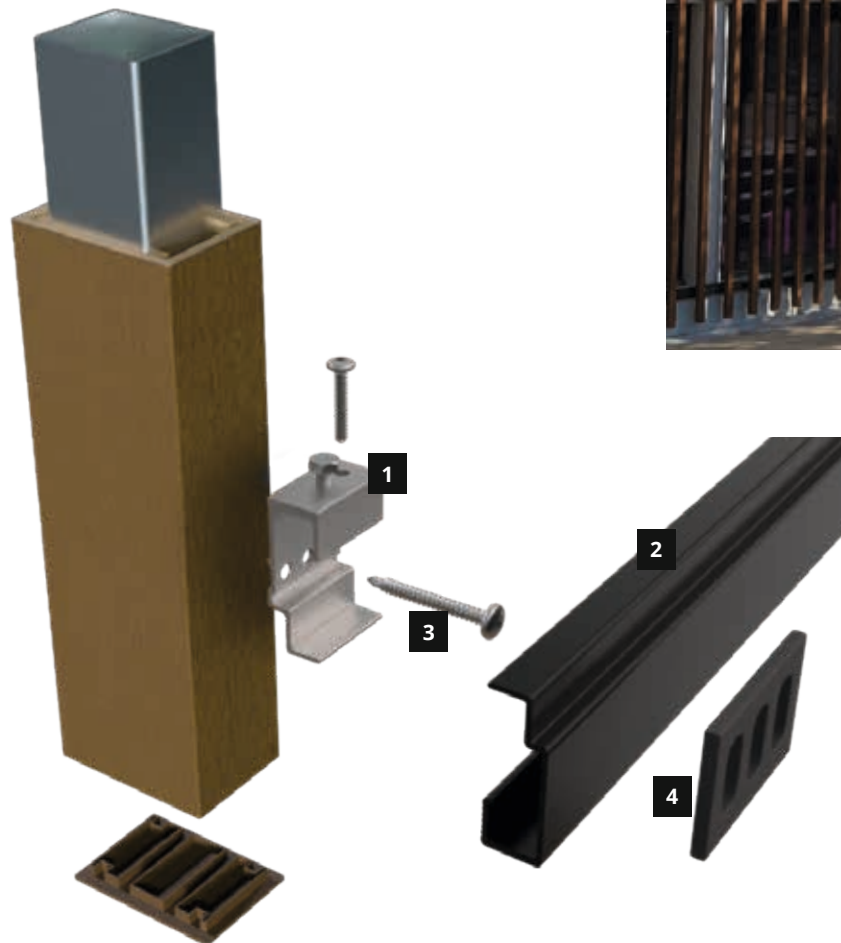

1 CLIP ALU
NV3 verstellbar
Art.2625

2 PROFILSCHIENE
KX-3000 RAL9005,
Länge 3m
Art.2626

3 SCHRAUBE A2
Edelstahl, selbstbohrend
Set mit 50 Stück
Art.2628 - 5,5 x 32 mm
Art.2933 - 5,5 x 50 mm

4 ABSTANDSHALTER
Polypropylen,
Art.2627



Aktuelle Preise

ANWENDUNG

WEO® 35 / WEO® 60

UNSICHTBARE BEFESTIGUNG

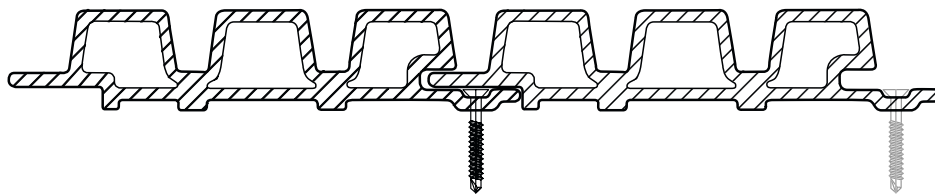

SICHTBARE BEFESTIGUNG

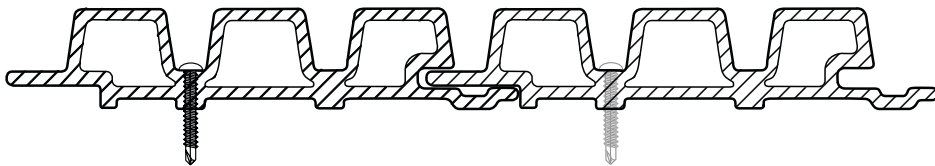

PROFIL	PROFILRICHTUNG	BEFESTIGUNG
WEO® 35 / WEO® 60	VERTIKAL	UNSICHTBAR UND SICHTBAR
WEO® 35 / WEO® 60	HORIZONTAL	SICHTBAR UND UNSICHTBAR*

* Montage oben beginnend

	2M90	3M90
SCHRAUBEN / M2 (Achsabstand 600 mm)	16	16
PROFILE / M2	2.46	1.83

WEO® ESSENTIAL

UNSICHTBARE BEFESTIGUNG

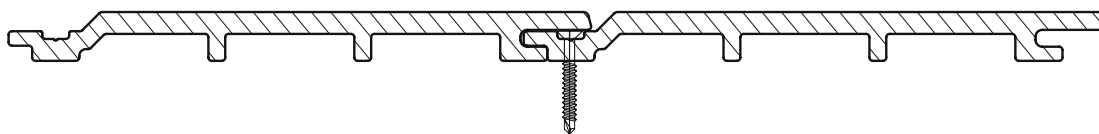

PROFIL	PROFILRICHTUNG	BEFESTIGUNG
WEO® ESSENTIAL	VERTIKALE UND HORIZONTAL	UNSICHTBAR

	2M90
SCHRAUBEN / M2 (Achsabstand 600 mm)	10
PROFILE / M2	1.68

Fiberdeck[®]
Never stop innovating

